

DTD版本：1.0.0

新式樣專利圖說

※申請案號：102300927

※L O C 分類：

一、新式樣物品名稱：

USB集線器

二、創作說明：

【物品用途】

[0001] 本設計物品，係供USB連接線插設以電性連接之集線器。

【創作特點】

三、圖面說明：

本創作之USB集線器係為圓形的主體，其上面以放射狀設有等距的USB插槽，猶如煙火綻開般炫麗奪目的視覺美感，構成整體外觀具特異視覺效果之設計。圓形主體之直徑由上至下圓形漸大，且上下周緣修飾有弧形曲線，不僅展現出圓潤、薄形化的視覺美感，又能襯托出光澤與質感的立體變化意象。主體的底部凸設有圓形立柱，勾勒出穩重的視覺立體變化，且主體側壁之相對側分別設有電源接點及一USB插槽，其插槽猶如與放射狀的USB插槽玩躲迷藏般的位於主體側壁，呈現出相當俏皮的視覺設計。綜上所述，本創作賦予整體設計的特殊且全新的風貌，且不失其前衛又具時尚的新潮獨特造型，深具獨特巧思與創意之設計，誠為一極佳之外觀形體設計，爰依法提出專利申請。

四、圖面：

(指定之代表圖，請單獨置於圖面頁第1頁)

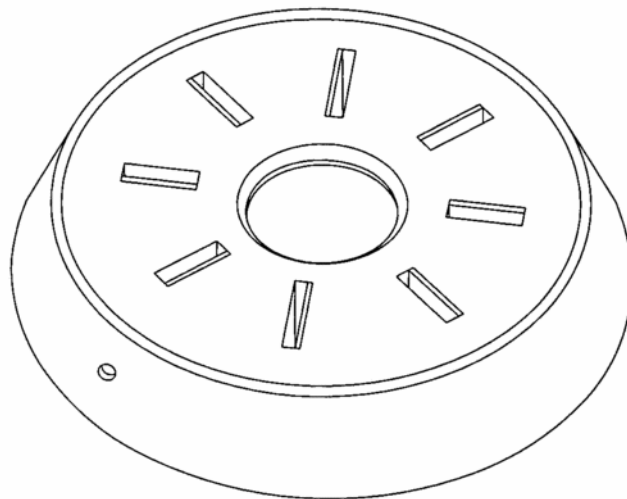

立體圖

立體圖

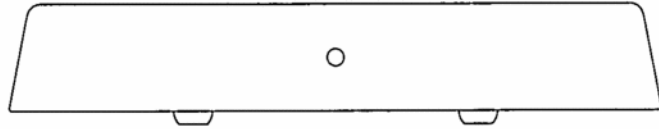

前視圖

前視圖

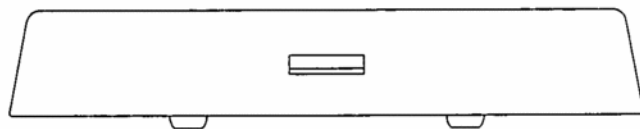

後視圖

後視圖

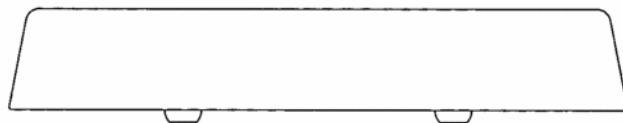

左側視圖

左側視圖

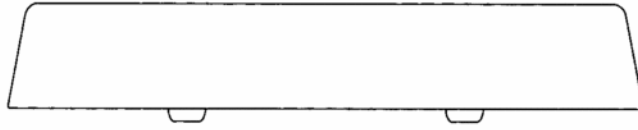

右側視圖

右側視圖

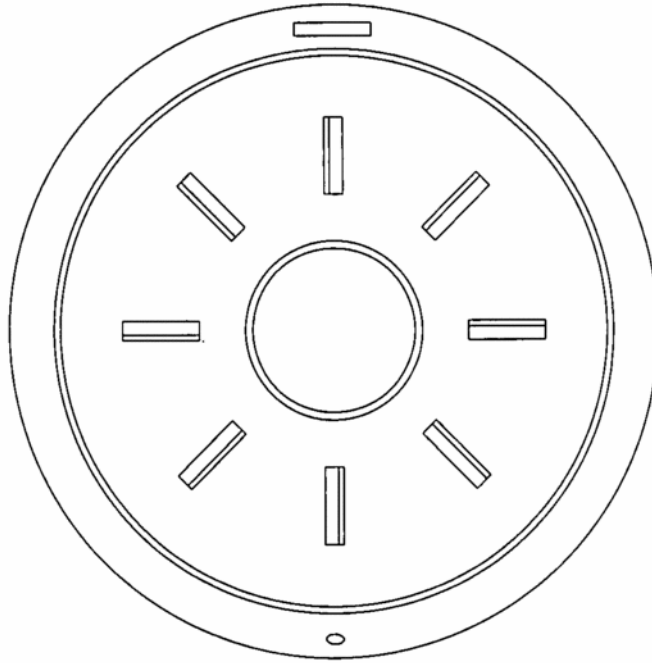

俯視圖

俯視圖

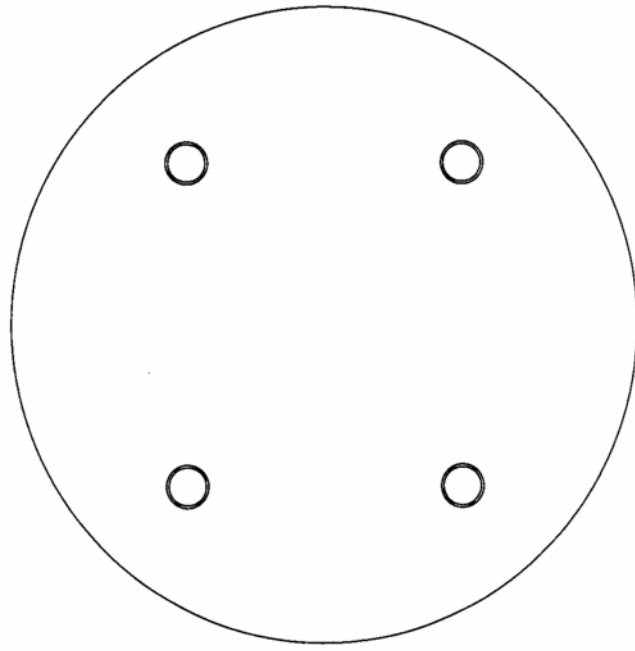

俯視圖

俯視圖