

新式樣專利圖說

※申請案號：100303435

※L O C 分類：

一、新式樣物品名稱：

螢幕底座

二、創作說明：

【物品用途】

[0001] 本創作係有關一種用於螢幕顯示器下方之底座新式樣設計，特別是關於一種具有獨特造型設計而有別於時下一般螢幕底座之外觀形狀者。

【創作特點】

[0002] 如圖所示，本創作螢幕底座係配合各種尺寸大小之螢幕顯示器，主要由一底盤，其上方設有二柱體，柱體係以支撐螢幕顯示器，柱體內部係有彈片可方便螢幕顯示器插拔。如圖所示，底盤係為黃金比例之矩形，且底盤係有複數個如建築物上的拱形設計於底盤底部，而底盤周圍設有複數個富有設計感的圓弧曲面，使整體造型更加活潑外，更增加了底盤的線條感，在整個螢幕底座外型上不再如此單調，且底盤上之柱體係呈現出方尖碑之造型，在構成上更有畫龍點睛之妙，使得本創作呈現西洋古典建築藝術感外，更添加了些許神秘感，並流露出一種特殊雅緻的設計風格，予人舒適之視覺感受，足以對消費者形成視覺吸引。

[0003] 因此，本創作係打破現有螢幕底座等同類產品一成不變的形象，而提出一種符合造型與功能於一體之螢幕底座，襯出整體設計既有實用之處又有新穎造型之優雅美感，為一極佳之新式樣設計，爰依法提出專利申請。

三、圖面說明：

四、圖面：

(指定之代表圖，請單獨置於圖面頁第1頁)

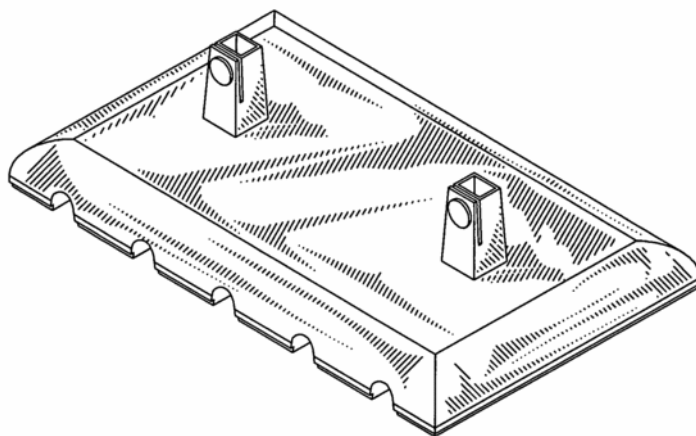

立體圖

立體圖

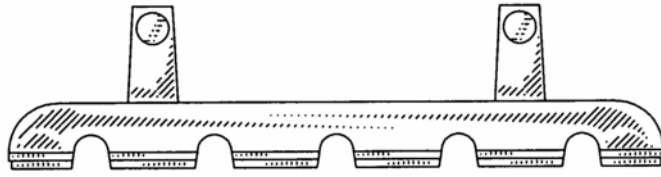

前視圖

前視圖

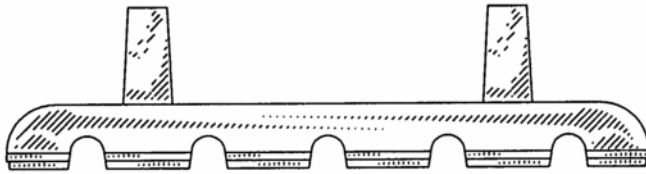

後視圖

後視圖

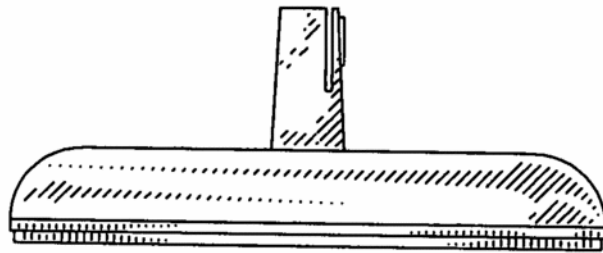

左側視圖

左側視圖

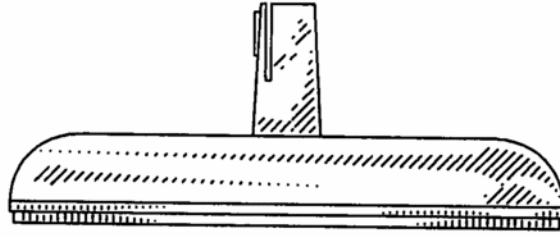

右側視圖

右側視圖

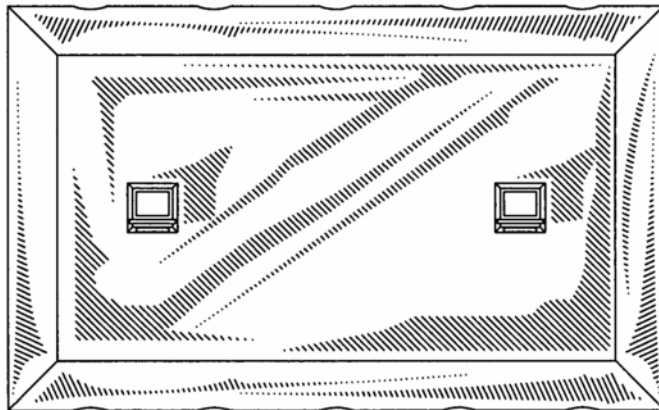

俯視圖

俯視圖

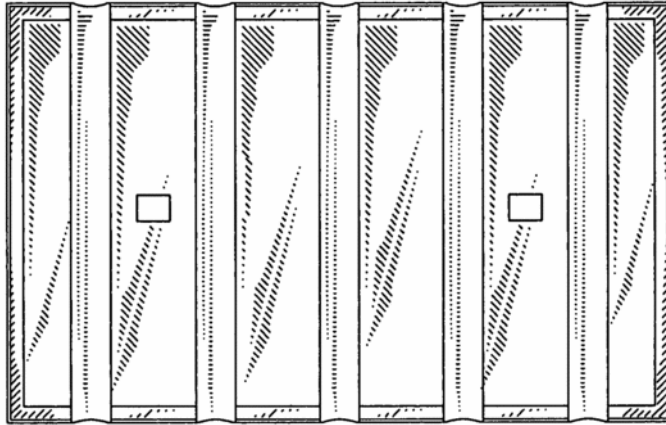

仰視圖

仰視圖